

Fiche technique

Tôle de départ A2

Référence: 7164033



Tôle de départ à monter sur l'échelon pour dérivation verticale des câbles.



A2 acier inoxydable 1.4301

2B nu, traité

Données de base

Référence	7164033
Type	LAB 40 A2
Désignation 1	Tôle de départ
Désignation 2	pour échelle à câbles
Fabricant	OBO
Dimension	B400mm
Couleur	acier inoxydable
Matériau	acier inoxydable 1.4301
Surface	nu, traité
Norme de surface	
Unité d'emballage minimale	1
Unité de quantité	pc
Poids	50 kg
Unité de poids	kg/100 pc
Empreinte CO2 (GWP) du berceau à la porte	3,1489 kg CO2e / 1 Pièce

Fiche technique

Tôle de départ A2

Référence: 7164033



Dimensions

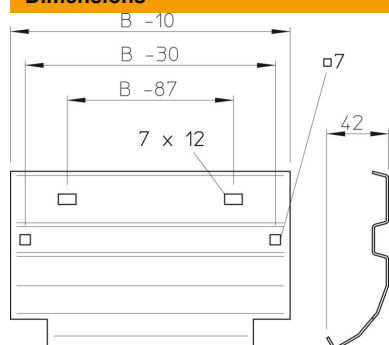

Largeur	400 mm
Hauteur	45 mm
Épaisseur de tôle	1 mm