

# Scheda tecnica

Curva 90° per passerelle grigliate, FT

Codice articolo: 6002250



Curva 90° orizzontale per passerelle grigliate con altezza del bordo di 55 mm.

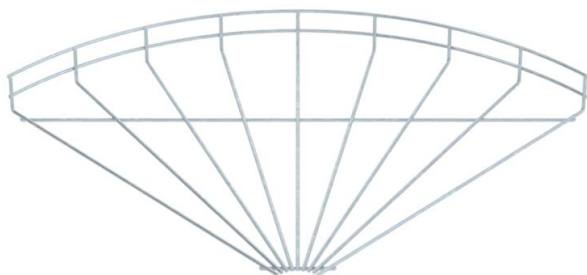

**St** Acciaio

**FT** zincato a caldo per immersione

## Dati anagrafici

Codice articolo	6002250
Tipo	GRB 90 550 FT
Sigla 1	Curva 90° passerella grigliata
Produttore	OBO
Dimensione	55x500
Colore	zinco
Materiale	Acciaio
Superficie	zincato a caldo per immersione
Norma per superfici	DIN EN ISO 1461
Unità VK più piccola	1
Unità	Pezzo
Peso	99,6 kg
Unità di peso	kg/100 pz.
Impronta CO2 (GWP) dalla culla al cancello	2,7207 kg CO2e / 1 Pezzo

# Scheda tecnica

Curva 90° per passerelle grigliate, FT

Codice articolo: 6002250



## Misure

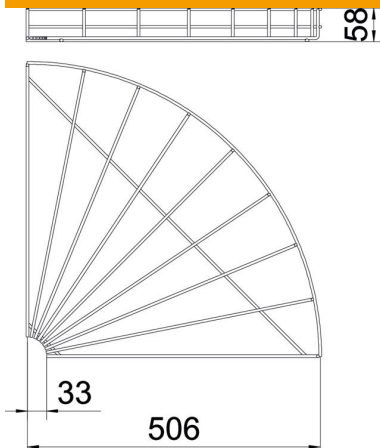

Larghezza	500 mm
Larghezza	19,69 in
Altezza	55 mm

## Dati tecnici

Piegatura (angolo)	90°
Versione connettore	senza connettore
Forma costruttiva	Curva orizzontale
Mantenimento funzionale	no
Acciaio inossidabile, decapato	no