

Scheda tecnica

Manicotto di distanziamento per soffitti isolati

Codice articolo: 7205904



I manicotti di distanziamento per il montaggio di staffe sospese sotto soffitti isolati impediscono la pressione dell'isolamento con il serraggio delle viti di fissaggio. Senza sbavature, zincato internamente ed esternamente.

- St** Acciaio
- FT** zincato a caldo per immersione

Dati anagrafici

Codice articolo	7205904
Tipo	DHI 090
Sigla 1	Bussola distanziatrice
Sigla 2	per soffitti isolati
Produttore	OBO
Dimensione	33,7x90x3mm
Colore	zinco
Materiale	Acciaio
Superficie	zincato a caldo per immersione
Norma per superfici	DIN EN ISO 1461
Unità VK più piccola	14
Unità	Pezzo
Peso	20,8 kg
Unità di peso	kg/100 pz.

Scheda tecnica

Manicotto di distanziamento per soffitti isolati

Codice articolo: 7205904



Misure

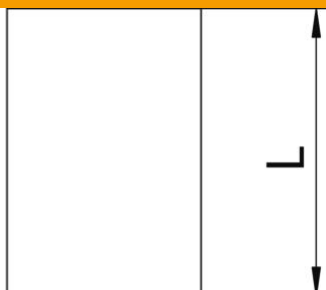

Lunghezza	90 mm
Dimensione L	90 mm

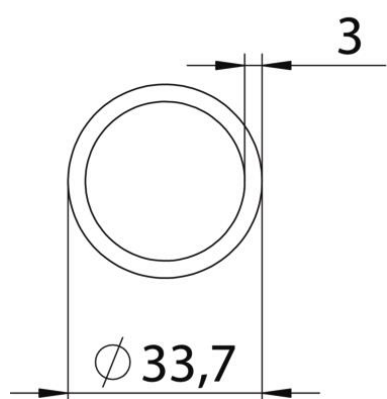

Dati tecnici

Diametro interno	27,7 mm
------------------	---------