

# Scheda tecnica

## Bullone con testa a martello ZL

Codice articolo: 1148060



Bullone con testa a martello per l'impiego con profilati CM3015, CM3518 e SM3518



**St** Acciaio

**ZL** Lamella di zinco

### Dati anagrafici

Codice articolo	1148060
Tipo	ACMHB M8x30 ZL
Sigla 1	Vite testa a martello
Sigla 2	per profilato, medio
Produttore	OBO
Dimensione	M8x30mm
Materiale	Acciaio
Super- ficie	Lamella di zinco
Norma per superfici	
Unità VK più piccola	50
Unità	Pezzo
Peso	3,197 kg
Unità di peso	kg/100 pz.
Impronta CO2 (GWP) dalla culla al cancello	0,0901 kg CO2e / 1 Pezzo

# Scheda tecnica

Bullone con testa a martello ZL

Codice articolo: 1148060



## Misure

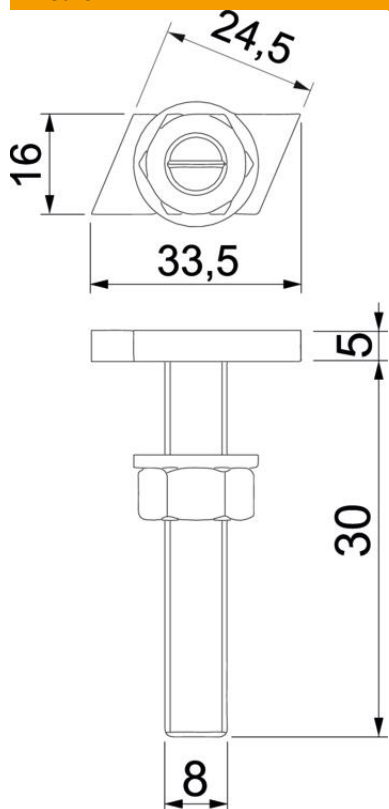

Lunghezza	33,5 mm
Larghezza	16 mm
Altezza	5 mm
Dimensione L	30 mm

## Dati tecnici

Adatto per profilato di montaggio	sì
Filettatura	M 8 x 30mm
Filettatura metrica	8