

Scheda tecnica

Coppa doppia, metallo DD

Codice articolo: 1199749



Coppa doppia in metallo, per la separazione tra due o tre cavi all'interno di una staffa reggicavo.



St Acciaio

DD Zincatura Double Dip, zinco/alluminio

Dati anagrafici

Codice articolo	1199749
Tipo	2058 M2 34 DD
Sigla 1	Coppa doppia
Produttore	OBO
Dimensione	28-34mm
Materiale	Acciaio
Superficie	Zincatura Double Dip, zinco/alluminio
Norma per superfici	DIN EN 10346
Unità VK più piccola	50
Unità	Pezzo
Peso	3,76 kg
Unità di peso	kg/100 pz.
Impronta CO2 (GWP) dalla culla al cancello	0,1262 kg CO2e / 1 Pezzo

Scheda tecnica

Coppa doppia, metallo DD

Codice articolo: 1199749



Misure



Dimensione B	40 mm
Dimensione H	6,4 mm
Dimensione L	35 mm

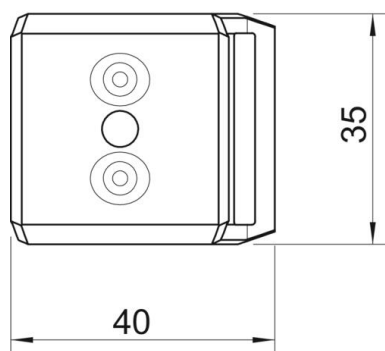

Dati tecnici

Versione controcoppa/collari	Coppa doppia
Adatto per max. Diametro cavo	34 mm
Capacità D max	34 mm
Capacità D min.	28 mm