

Scheda tecnica

Tappo di protezione, metrico e PG

Codice articolo: 2029523



Tappo di protezione contro polvere e acqua per chiudere i pressacavi V-TEC installati ma non ancora posati.



PA Poliammide

Dati anagrafici

Codice articolo	2029523
Tipo	107VS VM 20 PA
Sigla 1	Tappo a vite
Produttore	OBO
Dimensione	20mm
Colore	grigio chiaro; RAL 7035
Materiale	Poliammide
Unità VK più piccola	25
Unità	Pezzo
Peso	0,25 kg
Unità di peso	kg/100 pz.
Impronta CO2 (GWP) dalla culla al cancello	0,0035 kg CO2e / 1 Pezzo

Scheda tecnica

Tappo di protezione, metrico e PG

Codice articolo: 2029523



Misure

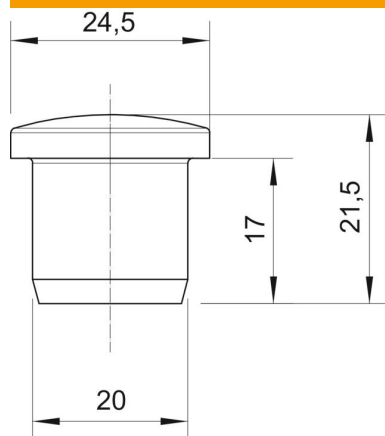

Dimensione D1	20 mm
Dimensione D2	24,5 mm
Dimensione H	21,5 mm
Dimensione L	17 mm

Dati tecnici

Versione	altro
antiesplorazione	no
per zone con gas esplosivi	senza
per zone con polveri esplosive	senza
Adatto per filettatura metrica	32
Adatto per filettatura PG	29
Tipo filettatura	metrica
Dimensioni nominali filettatura metrico/PG	32
Rinforzato con fibre di vetro	sì
Dimensione	M32 / Pg29
Priva di alogeni	sì
Diametro interno	20 mm
Resistente agli urti	no
Range di temperatura di esercizio max	100 °C
Range di temperatura di esercizio min.	-40 °C