

Scheda tecnica

Tappo di protezione, metrico e PG

Codice articolo: 2029520



Tappo di protezione contro polvere e acqua per chiudere i pressacavi V-TEC installati ma non ancora posati.



PA Poliammide

Dati anagrafici

Codice articolo	2029520
Tipo	107VS VM 16 PA
Sigla 1	Tappo a vite
Produttore	OBO
Dimensione	16mm
Colore	grigio chiaro; RAL 7035
Materiale	Poliammide
Unità VK più piccola	50
Unità	Pezzo
Peso	0,19 kg
Unità di peso	kg/100 pz.
Impronta CO2 (GWP) dalla culla al cancello	0,0022 kg CO2e / 1 Pezzo

Scheda tecnica

Tappo di protezione, metrico e PG

Codice articolo: 2029520



Misure

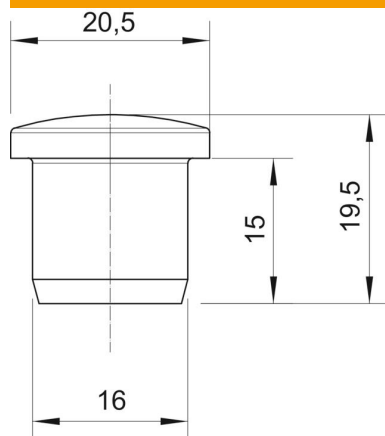

Dimensione D1	16 mm
Dimensione D2	20,5 mm
Dimensione H	19,5 mm
Dimensione L	15 mm

Dati tecnici

Versione	altro
antiesplorazione	no
per zone con gas esplosivi	senza
per zone con polveri esplosive	senza
Adatto per filettatura metrica	25
Adatto per filettatura PG	21
Tipo filettatura	metrica
Dimensioni nominali filettatura metrico/PG	25
Rinforzato con fibre di vetro	sì
Dimensione	M25 / Pg21
Priva di alogeni	sì
Diametro interno	16 mm
Resistente agli urti	no
Range di temperatura di esercizio max	100 °C
Range di temperatura di esercizio min.	-40 °C